

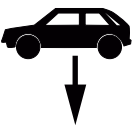

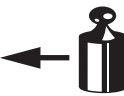





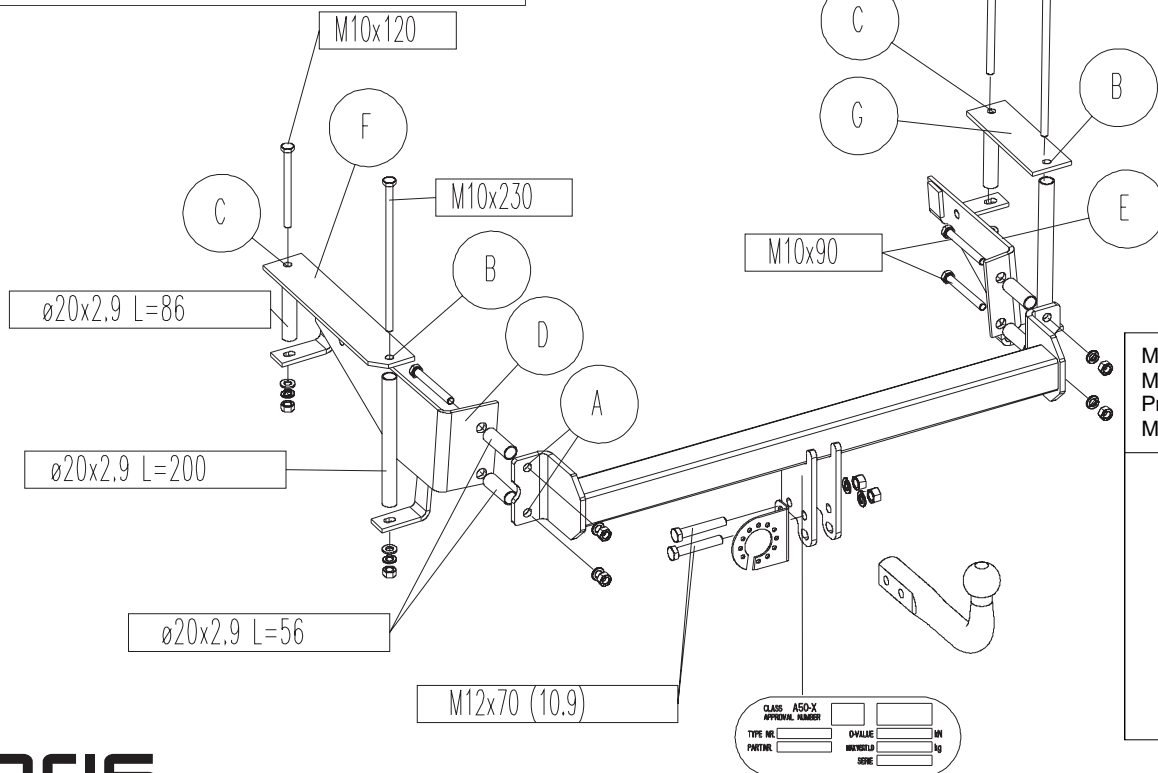
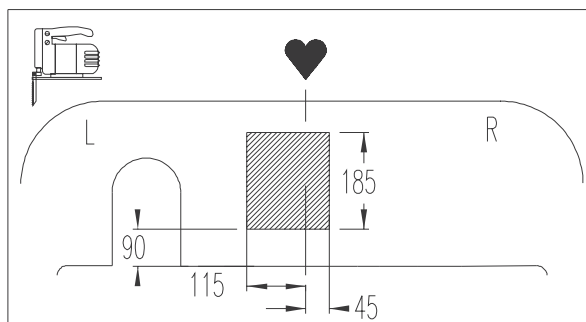

NL Montagehandleiding D Montageanleitung GB Fitting instruction F Instruction de montage E Instrucciones de montaje DK Montagevejledning N Monteringsveiledning S Monteringshandledning SF Asennusohje I Istruzioni di montaggio CZ Návod k montáži PL Instrukcja montażu	Partnr.: 023891	 EC 94/20 e4 00-3393	 2100 kg	 1200 kg	 50 kg	D waarde value Wert valeur 7,49 kN	(c) ACPS Automotive Date: 17-02-2021 Rev. nr. 03
	 09/2001 → Ball code: 38.325-2389						

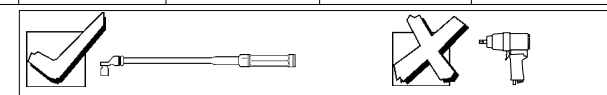
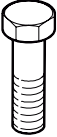

		
	8.8	10.9
M6	9,5 Nm	14 Nm
M8	23 Nm	34 Nm
M10	46 Nm	68 Nm
M12	79 Nm	117 Nm
M12x100/110		
M16	195 Nm	280 Nm
M10x1,25	49 Nm	72 Nm
M12x1,25	87 Nm	125 Nm
M12x1,5	83 Nm	122 Nm
		100 Nm

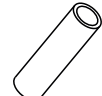

Meegeleverde onderdelen Mitgelieferte Befestigungsteile Provided parts Materiel de fixation joint	Piezas incluidas Medfølgende komponenter Vedlagt festemateriell Medföljande komponenter	Mukana tulevat osat Componenti furniti a corredo Dodane upevňovací díly Dostarczone części wymienne
 2x M12x70 (10.9) 2x M10x230 2x M10x120 4x M10x90	 2x M12 kl.10 8x M10	 4x M10
 2x M12 8x M10	 2x 20x2,9x86 2x 20x2,9x200 4x 20x2,9x56	

NL Voor het gebruik van deze trekhaak zijn de specificaties van de voertuigfabrikant met betrekking tot het maximale trekgewicht en de kogeldruk bindend. Raadpleeg Uw dealer voor het maximale trekgewicht wat Uw auto mag trekken, hierbij mogen de specificaties van deze trekhaak niet overschreden worden.

Overbelasting (overschrijding van de specificaties) van deze trekhaak kan leiden tot ernstige schade aan het voertuig en/of een breuk van de trekhaak.

In het uiterste geval kan een dergelijk overbelasting leiden tot het losraken van de rijdende aanhanger, caravan of fietsendrager. Dit kan vervolgens op zijn beurt mogelijk een zwaar of dodelijk letsel toebrengen aan personen in de directe omgeving van de aanhanger, caravan of fietsendrager

ACPS Automotive kan niet aansprakelijk worden gesteld voor enig gebrek in het product zoals veroorzaakt door de schuld of door welk onoordeelkundig gebruik (o.a. overbelasting) ook van de gebruiker of een persoon voor wie hij aansprakelijk is (sect. 185, art. 2 N.B.W.).

Formule t.b.v. bepaling van de D-waarde:

$$\frac{\text{max. aanhangwagengewicht (kg)} \times \text{max. voertuiggewicht (kg)} \times 9,81}{\text{max. aanhangwagengewicht (kg)} + \text{max. voertuiggewicht (kg)} \times 1000} = D \text{ (kN)}$$

De door de voertuigfabrikant standaard toegestane bevestigingspunten zijn aangehouden.

Nationale richtlijnen betreffende de montagegoedkeuring moeten in acht worden genomen.

Deze montage- en gebruikshandleiding dient aan de voertuigdocumenten te worden toegevoegd.

Al onze producten worden gecontroleerd op compleetheid middels een weegcontrole systeem.

Reclamaties met betrekking tot ontbrekende delen kunnen alleen geaccepteerd worden indien deze gewichtscontrole sticker kan worden getoond.

Het is noodzakelijk om na ca. 1000 km gebruik de boutverbindingen na te trekken (volgens gegeven aanhaalmomenten).

D Im Falle der Benutzung einer Anhängervorrichtung sind die Vorschriften des Herstellers bezüglich der erlaubten maximalen Zuglast und der maximalen senkrechten Kugelbelastung unbedingt einzuhalten. Fragen Sie Ihren Fahrzeughersteller/lokalen Händler, wie groß die maximale Zuglast Ihres Autos ist. Es ist verboten, die Vorschriften bezüglich der Anhängervorrichtung zu übertreten.

Die Überlastung der Anhängervorrichtung (bzw. das Missachten der Vorschriften) kann zu schweren Schädigungen des Fahrzeugs und/oder der Anhängervorrichtung führen.

Eine solche Überlastung kann im Extremfall das Losreißen der gezogenen Einrichtung, also des Anhängers, des Wohnwagens oder der Fahrradhalterung zur Folge haben. Dieses kann wiederum zu schweren oder tödlichen Verletzungen der sich im ziehenden Fahrzeug befindlichen Personen und/oder sich auf dem Gelände aufhaltenden Unschuldigen führen.

ACPS Automotive kann nicht für solche eventuellen Fehler des Produkts zur Verantwortung gezogen werden, die durch falschen oder nicht bestimmungsgemäßen Gebrauch (unter anderem Überlastung) verursacht wurden, entweder durch den Nutzer oder eine Person, für die der Nutzer verantwortlich ist (Artikel 185, Absatz 2 N.B.W.).

Formel für D-Wert Ermittlung:

$$\frac{\text{Max. Anhängelast (kg)} \times \text{Zul. Kfz.-Gesamtgewicht (kg)} \times 9,81}{\text{Max. Anhängelast (kg)} + \text{Zul. Kfz.-Gesamtgewicht (kg)} \times 1000} = D \text{ (kN)}$$

Die vom Fahrzeughersteller serienmäßig genehmigten Befestigungspunkte sind eingehalten.

Nationale Richtlinien über die Anbauabnahmen sind zu beachten.

Diese Montage- und Betriebsanleitung ist den Kfz.-Papieren beizufügen.

Bei der Auslieferung wird jedes unserer Produkte mit einem Gewichtskontrollsystem überprüft.

Im Falle fehlender Teile können wir der Bitte nach Nachlieferung nur entsprechen, wenn auch der Aufkleber, der die Gewichtskontrolle bestätigt, mit eingesandt wird.

Nach ca. 1000 km die Bolzenverbindungen, wie angegeben, nachziehen.

Ⓒ Always refer to the instructions of the vehicle manufacturer relating to the maximum Permissible towing weight and the maximum vertical ball loading when using the towbar. Ask your vehicle manufacturer / local dealer about maximum towing weights that apply to your vehicle and do not exceed values permitted for the towbar.

Overloading of the towbar (i.e. non-observance of instructions) may lead to severe damage to either the vehicle and/or the towbar itself.

In extreme cases overloading the towbar could result in the premature decoupling of the equipment being towed, whether that be a trailer, box, caravan or bicycle carrier. As a result this could also cause severe or fatal injuries to persons either within the towing vehicle and/or innocent bystanders in the area at that time.

ACPS Automotive may not be held responsible for any defect of the product caused by improper use or use other than the intended use (including overloading) by the user or any person for whom the user is responsible (Article 185(2) of N.B.W.).

Formula for D-Value:

$$\frac{\text{Max. trailerweight (kg)} \times \text{Max. permissible weight towing vehicle (kg)}}{\text{Max. trailerweight (kg)} + \text{Max. permissible weight towing vehicle (kg)}} \times \frac{9,81}{1000} = D \text{ (kN)}$$

The fixing points specified as standard must be observed.
National guidelines concerning official approval of accessories must be observed.

These installation and operating instructions must be enclosed with the vehicle papers.

All our products are controlled upon dispatch with a weight control system.
In the case of missing parts we can only accept a request of replacement with the weight control sticker.

After about 1000 km use, re-tighten the bolts and nuts to the specified torque.

Ⓕ Pour l'utilisation de l'attelage les instructions du constructeur du véhicule concernant le poids tracté maximum et la charge verticale maximale de la boule de l'attelage doivent être observées obligatoirement. Demander au vendeur / distributeur local du véhicule quel est le poids maximal tractable par votre véhicule et il est également interdit d'excéder les valeurs admissibles par l'attelage.

La surcharge de l'attelage (c'est-à-dire l'inobservation des règles) peut endommager sérieusement le véhicule et/ou l'attelage.

La conséquence d'une telle surcharge pourrait être la libération inattendue de l'équipement tracté, donc de la remorque ou du support de bicyclette. Une telle libération inattendue peut causer des blessures graves ou des blessures mortelles aux personnes se trouvant dans le véhicule tracteur et/ou aux passants innocents se trouvant sur les lieux.

ACPS Automotive ne saurait être retenu responsable de dommages causés par un usage incorrect ou par un usage différent de celui prévu (par exemple la surcharge), que ce soit par l'utilisateur lui-même ou par tout autre personne dont l'utilisateur est responsable (Point 2 de l'Article 185 de N.B.W.).

Formule pour le calcul de la valeur D:

$$\frac{\text{Poids max. de remorque (kg)} \times \text{Max. poids permissible du véhicule tracteur (kg)}}{\text{Poids max. de remorque (kg)} + \text{Max. poids permissible du véhicule tracteur (kg)}} \times \frac{9,81}{1000} = D \text{ (kN)}$$

Les points de fixations définis comme homologués doivent être observés.

Les recommandations nationales concernant l'approbation officielle des accessoires doivent être prises en considération.

Ces instructions de montage et d'opération doivent être jointes aux documents du véhicule.

Lors de la livraison, nous contrôlons tous nos produits par pesage de l'attelage.
Dans le cas de pièce manquante, nous ne pouvons accepter une demande de supplément qu'avec l'étiquette certifiant le contrôle du poids.

Après 1000 km de traction, resserrer toute la boulonnerie aux couples prescrits.

E En caso de utilizar gancho de remolque, hay que observar obligatoriamente las prescripciones del fabricante del vehículo referentes al peso máximo permitido de remolque y la carga máxima vertical de la bola. Pregunte al comerciante de la marca/comerciante local de que cuánto es el peso remolcable máximo de su auto y no traspase los valores permitidos en las prescripciones referentes al gancho de remolque.

La sobrecarga del gancho de remolque (o sea la violación de las prescripciones) puede conllevar a un daño grave del vehículo y/o del gancho de remolque.

Este tipo de sobrecarga en casos extremos puede traer como resultado el desprendimiento del dispositivo remolcado, o sea del carro de remolque, de la caravana, o del portabicicletas. Y esto puede ocasionar lesiones graves o mortales a las personas que están en el vehículo remolcador y/o a las personas inocentes que están en el área.

ACPS Automotive no asume responsabilidad de ningún tipo por error eventual del producto causado por uso incorrecto o por no usarlo a lo que fue destinado (incluido la sobrecarga), tanto por parte del usuario como de cualquiera persona bajo su responsabilidad (párrafo 2 del artículo 185 del N.B.W.).

Fórmula para el cálculo del valor D:

$$\frac{\text{Peso máximo del coche del remolque (Kg)} \times \text{Peso máximo permitido del vehículo remolcador (Kg)} \times 9,81}{\text{Peso máximo del coche del remolque (Kg)} + \text{Peso máximo permitido del vehículo remolcador (Kg)}} \times \frac{9,81}{1000} = D \text{ (kN)}$$

Hay que tener en cuenta las prescripciones de los puntos de fijación estandarizado determinado.

Hay que tener en cuenta las directivas nacionales referentes a la autorización oficial de los accesorios.

A las instrucciones de instalación y de funcionamiento hay que adjuntarlo a los papeles del vehículo.

En el transporte controlamos todos nuestros productos en un sistema de control de peso.

En el caso de accesorios faltantes el pedido referente a su reemplazo sólo lo podemos aceptar conjunto con la presentación de la etiqueta adhesiva certificante del control de peso.

Cada 1000 km de uso es necesario comprobar las conexiones del perno (según los pares de apriete dados).

DK Producentens forskrifter om maksimal tilladt trækvægt og maksimal vertikal belastning skal overholdes. Spørg bilproducenten/den lokale forhandler om den maksimale trækvægt, der gælder for Deres køretøj. De tilladte værdier for anhængertrækket må ikke overskrides.”

Overbelastning af trækkrogen (dvs. ikke-overholdelse af instruktionerne) kan føre til alvorlige skader på enten køretøjet og/eller selve trækkrogen.

I ekstreme tilfælde kan overbelastning af trækkrogen medføre for tidlig afkobling af det bugserede udstyr, f.eks. trailer, kasse, campingvogn eller cykelholder. Dette kan også forårsage alvorlige eller dødelige kvæstelser for personer, der opholder sig enten i det bugserende køretøj og/eller uskyldige tilskuere i området på det pågældende tidspunkt.

ACPS Automotive kan ikke holdes ansvarlig for eventuelle fejl i produktet, der opstår som følge af forkert eller anden uhensigtsmæssig brug (inkl. overbelastning) af brugeren eller enhver person, som brugeren er ansvarlig for (artikel 185 (2) i NBW)

Formel for beregning af D-værdien:

$$\frac{\text{Max. anhængervægt (kg)} \times \text{max. tilladte vægt af trækkøretøjet (kg)} \times 9,81}{\text{Max. anhængervægt (kg)} + \text{max. tilladte vægt af trækkøretøjet (kg)}} \times \frac{9,81}{1000} = D \text{ (kN)}$$

De som standard angivne fastgørelsespunkter skal overholdes.

De officielle nationale retningslinier vedr. tilladelser skal overholdes.

Disse monterings- og driftsinstruktioner skal vedlægges køretøjets officielle dokumenter.

Ved afsendelse kontrollerer vi alle vores produkter med vægtkontrollsystem. Rekvirering af manglende reservedele kan kun accepteres ved fremvisning af kontrolsedlen fra vægtkontrollsystemet.

Det er nødvendigt at efterspænde møtrikkerne efter ca. 1000 km.

N Ved anvendelse av tilhengerfestet skal det tas hensyn til kjøretøyfabrikantens forskrifter vedrørende maksimal tauevekt og maksimalt vertikalt kulevekt. Spør fabrikanten / merkeforhandleren om den maksimale tauevekten. Det er forbudt å overskride forskriftene vedrørende tilhengerfestet.

Overbelastning av tilhengervekt (eller forsømming av forskriftene) kan føre til alvorlige skader av kjøretøyet og/eller tilhengerfestet.

I ekstreme tilfeller kan overbelastning resultere i at det tauete anlegget, altså trailer, campinvogn eller sykkeltrailer løsriver fra kjøretøyet. Og dette kan føre til alvorlige eller dødlige skader til personer sittende i den tauende bilen og/eller andre uskyldige personer som oppholder seg i nærheten.

ACPS Automotive kan ikke holdes ansvarlig for eventuelle produkfeil som framstår ifølge uriktig bruk (blant annet overbelastning) av brukeren eller an annen persom som brukeren ar ansvarlig for (artikkel 185 (2) i N.B.W.).

Formel for D-verdien:

$$\frac{\text{Maks tilhengervekt (kg)} \times \text{Maks. tillatt vekt for slepebilen (kg)} \times 9,81}{\text{Maks tilhengervekt (kg)} + \text{Maks. tillatt vekt for slepebilen (kg)}} \times \frac{9,81}{1000} = D \text{ (kN)}$$

Det skal tas hensyn til festepunktene angitt som standard.

Det skal tas hensyn til nasjonale retningslinjer som gjelder offisiell godkjenning av tilbehør.

Disse monterings- og driftsveiledninger skal vedlegges kjøretøyets dokumentasjon.

Ved transporten er alle våre produkter kontrollert ved hjelp av vektkontroll-systemet. I tilfelle manglende bestanddeler er erstatningen bare mulig ved framvisning av etiketten som attesterer vektkontrollen.

Det er nødvendig å etterstramme alle bolter etter ca. 1000 km (i henhold til de oppgitte tiltrekningsmomentene).

S Kontrollera alltid anvisningarna av fordonets tillverkare beträffande om den maximala tillätta vikt av släpvagnen, samt maximala tillåtliga vertikala vikt på kulan vid användning av dragkroken. Fråga fordonets tillverkaren / den lokala återförsäljaren om dom maximala dragvikterna som gäller för ditt fordon, och inte överstiga dom här värden, som är tillätta för dragkroken.

Överbelastningen av dragkroken (dvs. att man inte följer tillverkarens instruktioner) kan leda till allvarliga skador av fordonet och/eller dragkroken.

I extrema fall, kan överbelastningen av dragkroken leda till att utrustningen som bogseras, oavsett om det är en släpvagn, en låda, en husvagn eller en cykelhållare lossnar.

Som ett resultat kan detta också orsaka allvarliga eller dödliga skador på personer.

ACPS Automotive kan inte hållas ansvarig för eventuella fel på produkten, som orsakats av felaktig användning, eller annan användning än den avsedda användningen (inklusive överlastning) av användaren, eller någon person för vilken användaren är ansvarig (artikel 185 (2) av N.B.W)).

Formeln för D-värdens beräkningen:

$$\frac{\text{Max. vikt av släpvagnen (kg)} \times \text{Totalvikt av fordonet (kg)} \times 9,81}{\text{Max. vikt av släpvagnen (kg)} + \text{Totalvikt av fordonet (kg)}} \times \frac{9,81}{1000} = D \text{ (kN)}$$

Dom monteringspunkterna, som är föreskrivna som standard, måste bibehållas.

Dom nationala riktlinjerna, angående officiell tillåtelse av tillbehör, måste bibehållas.

Dessa monterings- och användningsinstruktioner måste bifogas i fordonens dokumenten.

Innan leverans kontrollerar vi alla våra produkter med hjälp av ett viktkontrollsystem. I fall av frånvarande beståndsdelarna, kan vi endast acceptera önskingar om ersättning, om du framvisar etiketten, som intygar viktkontrollen.

Det är nödvändigt att dra åt bultarna igen efter ungefär 1000 km körning (enligt angivna momentangivelser).

FIN Vetokoukkua käytettäessä on noudatettava auton valmistajan ohjeet koskien suurinta sallittua vedettyä painoa ja suurinta pystysuoraa kuulankantavuutta. Kysy myyjältäsi paljonko sinun autosi suurin sallittu vedetty paino on, äläkä rasita vetokoukkua enemmän kuin sallittu.

Vetokoukun ylläpito, (eli asetusten rikkominen) johtaa auton ja/tai vetokoukun vakavaan vaurioon.

Ääritapauksessa ylläpito saattaa johtaa laitteen, eli perävaunun, asuntovaunun tai pyöränsaaleikon irrottautumiseen. Tämä saattaa aiheuttaa vakavan loukkaantumisen tai jopa kuoleman vetoautossa oleville henkilöille ja/tai alueella oleville syyttömille henkilöille.

ACPS Automotive ei voi syyttää tuotteen sellaisista mahdollisista vioista, jotka aiheutti epänormaali tai asiaton käyttö (muun muassa ylläpito), joko käyttäjän tai sellaisen henkilön toimesta josta käyttäjä on vastuussa (N.B.W. pykälä 185 alio 2.).

Ajo-ominaisuuksien kannalta on noudatettava ajoneuvon valmistajan määräyksiä koskien perävaunun rasiasta ja hinaajan painoa. Katso hinattavan perävaunun enimmäispaino käsikirjasta tai auton rekisteriotteesta; vetokoukkua koskevia arvoja ei saa ylittää.

Laskelma D-määrän määrittämiseen:

$$\frac{\text{Perävaunun enimmäispaino (kg)} \times \text{Hinaavan ajoneuvon sallittu enimmäispaino (kg)}}{\text{Perävaunun enimmäispaino (kg)} + \text{Hinaavan ajoneuvon sallittu enimmäispaino (kg)}} \times \frac{9,81}{1000} = D \text{ (kN)}$$

Standardina noudatettava määriteltyjä kiinnityskohtia.

Asennuksessa on noudatettava virallisia lisävarusteiden asennusta koskevia määräyksiä.

Asennus ja huolto-ohjeet on hyvä tallettaa ajoneuvon asiakirjoihin.

Toimituksen yhteydessä kaikki tuotteemme tarkistetaan painontarkistusjärjestelmällä. Osien puuttuessa korvauspyyntö otetaan vastaan vain painontarkistuksen todistavan tarran esittämisen jälkeen.

Tuhannen kilometrin jälkeen kiristys on tarkistettava.

I Quando si usa il dispositivo di traino fare sempre riferimento alle istruzioni del costruttore dell'autoveicolo per quanto riguarda il peso massimo rimorchiabile ed il peso massimo verticale sulla sfera. Informarsi presso il costruttore del veicolo o presso il suo distributore locale sul peso massimo rimorchiabile del vostro veicolo e non superare i valori ammessi per il dispositivo di traino.

Sovraccaricare il dispositivo di traino (o non osservare le istruzioni) può danneggiare il veicolo e/o il dispositivo stesso.

In casi estremi il sovraccarico del dispositivo di traino può portare allo sganciamento del traino (rimorchio, caravan o portabiciclette), con la conseguenza di causare gravi danni alle persone trasportate e/o alle persone che potrebbero trovarsi nell'area circostante in quel momento.

La ACPS Automotive non può essere ritenuta responsabile per i danni causati da un uso diverso o improprio del dispositivo di traino (incluso il sovraccarico) da parte dell'utente o di persona per la quale l'utente è responsabile (Articolo 185(2) dell' N.B.W.).

Formula per il calcolo del valore D:

$$\frac{\text{peso massimo rimorchio (kg)} \times \text{peso massimo permesso veicolo rimorchiatore (kg)}}{\text{peso massimo rimorchio (kg)} + \text{peso massimo permesso veicolo rimorchiatore (kg)}} \times \frac{9,81}{1000} = D \text{ (kN)}$$

Le prescrizioni sui punti di fissaggio definiti dal costruttore del veicolo sono rispettate.

Le norme nazionali per l'omologazione dei dispositivi di traino montati sui veicoli debbono essere rispettate.

Le istruzioni di montaggio e di utilizzo del dispositivo di traino devono essere allegate ai documenti del veicolo.

Tutti i nostri prodotti sono controllati al momento della spedizione con un sistema di controllo peso.

In caso di parti mancanti si accettano richieste di sostituzione esclusivamente con l'etichetta di controllo peso.

Verificare il serraggio di tutti i bulloni dopo i primi 1000 Km. di traino.

CZ Při používání tažného zařízení vždy dodržujte pokyny výrobce vozidla vztahující se na maximální přípustnou hmotnost soupravy a maximální vertikální zatížení tažné koule.

Informujte se u výrobce/prodejce o maximální hmotnosti nákladu taženého Vaším vozidlem a nikdy nepřekračujte hodnoty přípustné pro tažné zařízení.

Přetížení tažného zařízení (tj. nedodržování předpisů) může vést k těžkým škodám buď na vozidle a/nebo na tažném zařízení.

V extrémních případech může takové přetížení vést k odtržení taženého přívěsu (nákladního nebo obytného), nebo nosiče jízdních kol. To by mohlo také způsobit vážné nebo smrtelné zranění osob, ať už v tažném vozidle a/nebo mezi kolemjducími.

Firma ACPS Automotive nenes odpovědnost za případné vady výrobku způsobené jeho nesprávným použitím nebo použitím na jiné, než určené účely (včetně přetížení), uživatelem nebo osobou, za kterou je zodpovědný uživatel (čl. 185 (2) NBW)).

Vzorec pro výpočet hodnoty D:

$$\frac{\text{Max. hmotnost přívěsu (kg)} \times \text{Max. přípustná celková hmotnost vozidla (kg)} \times 9,81}{\text{Max. hmotnost přívěsu (kg)} + \text{Max. přípustná celková hmotnost vozidla (kg)}} \times 1000 = D \text{ (kN)}$$

Standardně předepsané body zakotvení se musí dodržet.

Musí se dodržet předpisy daného národního nařízení ohledně úředního povolení doplňků.

Tyto předpisy instalace a provozu musí být v každém případě připojené k dokumentům vozidla.

Při dodávce jsou všechny naše výrobky kontrolované systémem pro kontrolu váhy. V případě doplnění chybějícího náhradního dílu, Vaši žádost na dodávku máme možnost přijmout pouze po prokázání nálepky o potvrzení kontroly váhy.

Po ujetí zhruba 1000 km je nutno zkontrolovat a dotáhnout všechny šrouby a matice na výše uvedené hodnoty utahovacího momentu.

PL W przypadku używania haka holowniczego należy zachować wymagania producenta dotyczące dopuszczalnej masy holowanej przyczepy i maksymalnego pionowego obciążenia zaczepu kulistego. Należy poinformować się u swojego dealera samochodu ile wynosi maksymalna masa holowanej przyczepy i nie wolno przekroczyć podanych wartości dotyczących haka holowniczego.

Przeciążenie haka holowniczego (czyli naruszenie przepisów) może spowodować poważne uszkodzenie pojazdu i/lub haka.

W skrajnych przypadkach takie przeciążenie może spowodować uwolnienie się holowanego sprzętu, czyli przyczepy, przyczepy kempingowej, lub bagażnika rowerowego. Może to stać się przyczyną poważnych lub śmiertelnych obrażeń osób znajdujących się w holującym pojeździe i/lub przypadkowych niewinnych osób przebywających w pobliżu.

ACPS Automotive nie ponosi odpowiedzialności za jakiegokolwiek błędy w produkcji, spowodowane nieprawidłowym lub niewłaściwym użyciem (w tym przeciążeniem) haka przez użytkownika lub osoby, za które użytkownik jest odpowiedzialny (N.B.W. artykuł 185. ustęp 2.).

Wzór obliczania wartości D:

$$\frac{\text{Maks. ciężar przyczepy (kg)} \times \text{największa dozwolona masa całkowita pojazdu holującego (kg)} \times 9,81}{\text{Maks. ciężar przyczepy (kg)} + \text{największa dozwolona masa całkowita pojazdu holującego (kg)}} \times 1000 = D \text{ (kN)}$$

Należy zachować standardowo przypisane punkty mocowania.

Należy przestrzegać krajowych norm w zakresie pozwoleń na akcesoria.

Niniejszą instrukcję montażu należy dołączyć do dokumentów pojazdu.

Podczas transportu wszystkie produkty sprawdzamy za pomocą systemu kontroli ciężaru.

Prośby dotyczące uzupełnienia brakujących części przyjmujemy za okazaniem winiety potwierdzającej kontrolę ciężaru.

Po przejechaniu około 1000 km należy ponownie dokręcić śruby i nakrętki odpowiednim momentem.

- H A vonóhorog használata esetén a jármű gyártójának a megengedett maximális vontatott súlyra és a maximális függőleges gömbterhelésre vonatkozó előírásait kötelezően be kell tartani. Kérdezze meg gépjármű-kereskedőjét/helyi forgalmazóját, mennyi az Ön autója által maximálisan vontatható súly és ilyenkor a vonóhorogra vonatkozó előírásokat tilos túllépni.

A vonóhorog túlterhelése (vagyis az előírások megszegése) a gépjármű és/vagy a vonóhorog súlyos károsodásához vezethet.

Egy ilyen túlterhelés szélsőséges esetben a vontatott berendezést, tehát az utánfutót, lakókocsi vagy kerékpártartó elszabadulását eredményezheti. Ez pedig súlyos vagy halálos kimenetelű sérülést okozhat a vontató járműben tartózkodó személyeknek és/vagy a területen tartózkodó véletlen nézelődőknek.

Az ACPS Automotive nem vonható felelősségre a termék olyan esetleges hibáiért, amelyeket helytelen vagy nem rendeltetésszerű használat okozott (többek között túlterhelés), akár a felhasználó, akár olyan személy részéről, akiért a felhasználó felelősséggel tartozik (N.B.W. 185. Cikk 2. bek.).

A jármű gyártója által a vontatásra, és a függőleges terhelésre vonatkozóan közölt specifikációnak a jármű menettulajdonságai szempontjából döntő jelentősége van. A gépkocsijához kapcsolható utánfutó maximális súlyát illetően lapozza fel az autó felhasználói kézikönyvét, illetve típusengedélyét.

A vontatószerkezetre megadott értékeket nem szabad túllépni.

A D-érték számításához használt képlet:

Az utánfutó max. súlya (kg) x a vontató jármű megengedett maximális súlya (kg) $\times \frac{9,81}{1000}$ = D (kN)
Az utánfutó max. súlya (kg) + a vontató jármű megengedett maximális súlya (kg) $\times \frac{9,81}{1000}$ = D (kN)

A szabványosként meghatározott rögzítési pontoktól eltérni nem lehet.

A tartozékok hatósági jóváhagyására vonatkozó nemzeti irányelveket be kell tartani.

A jelen szerelési és üzemeltetési utasítást csatolni kell a jármű okmányaihoz.

Feladás után valamennyi termékünket súlyellenőrző rendszerrel állítjuk be. Hiányzó alkatrész esetén, csak a súlyellenőrző megtörténtét igazoló matrica ellenében áll módunkban eleget tenni a pótlásra vonatkozó kérésnek.

A csavarokat és a csavaranyákat 1000 kilométerenként, újra kell húzni a megadott nyomatékértékkel.

NL Voor CNG voertuigen:

Verwijder de bestaande platen van het achterbord en monteer de trekhaak volgens deze handleiding. Alle andere onderdelen zijn gedïntegreerd in de CNG bevestigingsset.

023891 MONTAGEHANDLEIDING

1. Meegeleverde onderdelen en bevestigingsmaterialen van de trekhaak verwijderen. Eventueel aanwezige kit ter plaatse van de bevestigingspunten verwijderen.
2. Demonteer de achterlichten, de bumper en de binnenbumper incl. de bumpersteunen. Verwijder de vloermat en de kunststof beschermplaat van de bodem.
3. Boor t.p.v. de gaten "A" de centerpunten door het achterbord en het chassis op $\varnothing 11\text{mm}$, vergroot deze gaten alleen in het achterbord tot $\varnothing 21\text{mm}$ (**NIET** door het chassis). Boor de centerpunten in de bodem t.p.v. de gaten "B" en "C" $\varnothing 11\text{mm}$, vergroot deze gaten tot $\varnothing 21\text{mm}$ (alleen de bovenzijde, **NIET** door het chassis).
4. Plaats t.p.v. de gaten "C" 2 bouten M10x120 inclusief contraplaat "F" en "G", afstandsbusen ($\varnothing 20 \times 2,9$ L=86), sluitringen, veerringen en moeren. Plaats t.p.v. de gaten "B" 2 bouten M10x230 inclusief afstandbusen ($\varnothing 20 \times 2,9$ L=200), sluitringen, veerringen en moeren. Monteer de zijplaten "D" en "E" aan de onderzijde en binnenzijde van de chassisbalken handvast. Plaats t.p.v. de gaten "A" 4 bouten M10x90, inclusief de afstandsbusen ($\varnothing 20 \times 2,9$ L=56). Herplaats de binnenbumper inclusief bumpersteunen en bevestig deze met het originele bevestigingsmateriaal.
5. Bevestig de dwarsbalk t.p.v. de gaten "A" met 4 veerringen en moeren.
6. Zet de trekhaak vast. Hierbij de aanhaalmomenten volgens tabel hanteren.
7. Maak een uitsparing in de bumper volgens detail.
8. Monteer de kogel en stekkerdoosplaat met 2 bouten M12x70 (10.9), incl. veerringen en moeren.
9. Zet de kogel vast. Hierbij de aanhaalmomenten volgens tabel hanteren.
10. Herplaats de onder punt 2 verwijderde onderdelen.

D Bei CNG-Fahrzeugen:

Alle vorhandenen Platten auf der Rückwand entfernen und die Anhängervorrichtung entsprechend dieser Montageanleitung montieren. Alle anderen Teile sind im CNG-Montage-Set enthalten.

023891 MONTAGEANLEITUNG

1. Die Anhängervorrichtung auspacken und die Befestigungsteile auf Vollständigkeit überprüfen. Im Bereich der Befestigungspunkte den Unterbodenschutz entfernen.
2. Die Rücklichter, den Stoßfänger und den Innenstoßfänger mit Stoßfängerstützen demontieren. Die Matte und die Kunststoff Schirmplatte vom Boden entfernen.
3. Die angekörtnten Punkte an den Löchern "A" durch und durch $\varnothing 11\text{mm}$ bohren und diese Löcher nur im Abschlußblech bis $\varnothing 21\text{mm}$ vergrößern (**NIET** durch Chassis). Die angekörtnten Punkte im Boden an den Löchern "B" und "C" $\varnothing 11\text{mm}$ bohren und diese Löcher bis $\varnothing 21\text{mm}$ vergrößern (nur die Oberseite, **NIET** durch Chassis).
4. Zwei Schrauben M10x120 mit Gegenplatte "F" und "G", Distanzbuchsen ($\varnothing 20 \times 2,9$ l=86), Unterlegscheiben, Federringen und Muttern an die Löcher "C" legen. Zwei Schrauben M10x230 mit Distanzbuchsen ($\varnothing 20 \times 2,9$ l=200), Unterlegscheiben, Federringen und Muttern an die Löcher "B" legen. Die Seitenplatten "D" und "E" handfest an der Unterseite und Innenseite des Chassisrahmen montieren. Vier Schrauben M10x90 mit Distanzbuchsen ($\varnothing 20 \times 2,9$ l=56) an die Löcher "A" legen. Den Innenstoßfänger mit den Stoßfängerstützen wieder mit den originalen Befestigungsteilen montieren.
5. Den Querträger mit vier Schrauben und Muttern an den Löchern "A" befestigen.
6. Die Anhängervorrichtung festziehen. Handhaben Sie hierbei die Anzugsmomente gemäß der Tabelle.
7. Einen Ausschnitt im Stoßfänger gemäß Detail vornehmen.
8. Die Kugel und Steckdosenhalterplatte mit 2 Schrauben M12x70 (10.9), Federringen und Muttern montieren.
9. Die Kugel festziehen. Handhaben Sie hierbei die Anzugsmomente gemäß der Tabelle.
10. Alle in Punkt 2 entfernten Teile wieder montieren.

GB For CNG vehicles:

Remove the existing plates on the rear panel and mount the crossbar according this fitting instruction. All other parts are integrated in the CNG fixation kit.

023891 FITTING INSTRUCTIONS

1. Unpack the towing bracket and check its contents against the parts list. If necessary, remove the unseal from around the fitting points of the luggage compartment/frame members.
2. Dismount the rear lights, the bumper and the inside bumper including the bumper supports. Remove the floor mat and the synthetic protection plate from the floor.
3. Drill the little dints at the holes "A" through rear panel and chassis to $\varnothing 11\text{mm}$, enlarge these holes only in the rear panel to $\varnothing 21\text{mm}$ (**NOT** through the chassis). Drill the little dints in the floor at the holes "B" and "C" to $\varnothing 11\text{mm}$, enlarge these holes to $\varnothing 21\text{mm}$ (only the upper side, **NOT** through the chassis).
4. Place at the holes "C" 2 bolts M10x120 including backing plate "F" and "G", distance tubes ($\varnothing 20 \times 2,9$ l=86), plain washers, spring washers and nuts. Place at the holes "B" 2 bolts M10x230 including distance tubes ($\varnothing 20 \times 2,9$ l=200), plain washers, spring washers and nuts. Mount the side plates "D" and "E" on the lower side and inside of the frame members. Do not tighten fully. Place at the holes "A" 4 bolts M10x90 including distance tubes ($\varnothing 20 \times 2,9$ l=56). Replace the inside bumper including bumper supports and fix these with the original fitting material.
5. Fix the crossbar at the holes "A" using 4 spring washers and nuts.
6. Attach the towbar. Use the tightening tolerances from the torque table on page 1.
7. Make a recess in the bumper according the detail.
8. Mount the ball and socket plate using 2 M12x70 (10.9) bolts, spring washers and nuts.
9. Attach the ball. Use the tightening tolerances from the torque table on page 1.
10. Replace all in point 2 removed parts.

F S'il s'agit des véhicules CNG:

Enlever les plaques existantes sur le panneau arrière et monter la barre de croisement selon cette instruction de montage. La garniture de montage CNG inclut toutes autres pièces.

023891 DESCRIPTION DU MONTAGE

1. Séparer les différents éléments d'attelage et vérifier le contenu par rapport à la liste de pièces. Si nécessaire, enlever le mastic de protection autour des points de fixation du coffre et des longerons du châssis.
2. Démontez les feux arrière, le pare-chocs et le pare-chocs intérieur avec les supports du pare-chocs. Enlever le tapis et la plaque de protection synthétique du fond.
3. Percer entièrement au niveau des trous "A" les contremarques au $\varnothing 11\text{mm}$, agrandir ces trous seulement dans le panneau arrière jusqu'à $\varnothing 21\text{mm}$ (**PAS A TRAVERS** le chassis). Percer au niveau des trous "B" et "C" les contremarques dans le fond au $\varnothing 11\text{mm}$, agrandir ces trous jusqu'à $\varnothing 21\text{mm}$ (seulement le côté supérieur, **PAS A TRAVERS** le chassis).
4. Placer au niveau des trous "C" 2 boulons M10x120 avec la contre-plaque "F" et "G", les entretoises ($\varnothing 20 \times 2,9$ l=86), les rondelles plates, les rondelles grower et les écrous. Placer au niveau des trous "B" 2 boulons M10x230 avec les entretoises ($\varnothing 20 \times 2,9$ l=200), les rondelles plates, les rondelles grower et les écrous. Monter, sans bloquer, les supports latéraux "D" et "E" au dessous et à l'intérieur des longerons du châssis. Placer au niveau des trous "A" 4 boulons M10x90 et les entretoises ($\varnothing 20 \times 2,9$ l=56). Remplacer le pare-chocs intérieur avec les supports du pare-chocs et les fixer avec le matériel de fixation d'origine.
5. Fixer la traverse au niveau des trous "A" à l'aide des 4 rondelles grower et des écrous.
6. Fixer l'attelage. Utiliser les couples de serrage conformément au tableau de la page 1.
7. Découper le pare-chocs suivant le détail.
8. Monter la boule et le support de prise à l'aide des 2 boulons M12x70 (10.9), des rondelles grower et des écrous.
9. Fixer la boule. Utiliser les couples de serrage conformément au tableau de la page 1.
10. Remonter toutes les parties enlevées au point 2.

E Para vehículos CNG:

Quite las láminas existentes en la pared posterior y monte la travesa de acuerdo a estas instrucciones de montaje.

El juego de montaje CNG contiene a todos los demás accesorios.

023891 INSTRUCCIONES DE MONTAJE

1. Sacar las piezas y el material de sujeción incluidos en el gancho de remolque. Si procede, retirar el pegamento existente en los puntos de sujeción.
2. Desmonte las lámparas posteriores, al parachoques y al parachoques interior, incluyendo los soportes del parachoques también. Quite la alfombra del suelo y la lámina protectora sintética del suelo.
3. Taladre los pequeños ahondamientos en los huecos "A" en la lámina posterior y a través del chasis a 11 mm, sólo en la lámina posterior agrande estos huecos a Ø21 mm (a través del chasis **NO**). Taladre los pequeños ahondamientos del suelo en los huecos "B" y "C" a Ø11mm, agrande estos huecos a Ø21mm (sólo en la parte superior, a través del chasis **NO**).
4. Ponga en los huecos "C" 2 tornillos M10x120, incluyendo las placas de sostén "F" y "G", tubos distanciadores (Ø20x2,9 l=86), arandelas planas, arandelas de fijación y contratueras. Ponga en los huecos "B" 2 tornillos M10x230, incluyendo los tubos distanciadores (Ø20x2,9 l=200), arandelas planas, arandelas de fijación y contratueras también. Monte las láminas laterales "D" y "E" a la parte inferior e interior de los soportes del chasis. No lo apriete del todo. Ponga a los huecos "A" 4 tornillos M10x90, incluyendo los tubos separadores también (Ø20x2,9 l=56). Restituya el parachoques interior incluyendo los soportes del parachoques también y fíjelos con el material fijador original.
5. Fije la travesa a los huecos "A" utilizando 4 arandelas de fijación y contratueras.
6. Fijar el gancho de remolque. Aplicar para eso los pares de apriete según la tabla.
7. Recorte el parachoques según muestra la figura.
8. Monte la bola de remolque y la soporte para el Kit Eléctrico utilizando 2 tornillos M12x70(10,9), arandelas de fijación y tuercas.
9. Fijar la bola. Aplicar para eso los pares de apriete según la tabla.
10. Restituya todos los accesorios que quitó en el punto 2.

DK For CNG køretøjer:

Afmonter de eksisterende plader på bagsiden og monter trækkrogen ifølge denne montagevejledning. CNG- monteringssættet indeholder alle øvrige dele.

023891 MONTAGEVEJLEDNING

1. Fjern de dele og monteringsmaterialer, der sidder på trækkrogen. Eventuelt kit på fastgørelsespunkterne fjernes.
2. Afmonter baglygter, kofanger og inderkofanger inkl. beslag. Fjern bundmåtten og kunststofpladen fra bunden.
3. Bor de små fordybninger ved hullerne „A” gennem chassiset til Ø11 mm, og forøg dem dog kun ved bagsiden til Ø 21 (**IKKE** gennem chassiset). Bor de små fordybninger i bunden ved hullerne „B” og „C” Ø 11mm dyb, og forøg dem til Ø 21mm (kun på oversiden, **IKKE** gennem chassiset).
4. Sæt 2 stk. M10x120 bolte i hullerne „C” inkl. beslag „F” og „G” , afstandsør (Ø20x2,9 l=86), planskiver, fjederskiver og møtrikker. Sæt 2 stk. M10x230 bolte i hullerne „B” inkl. afstandsør (Ø20x2,9 l=200), planskiver, fjederskiver og møtrikker. Monter sidepladerne „D” og „E” på undersiden og indersiden af chassiset. Spænd dem ikke helt fast. Sæt 4 stk. M10x90 bolte i hullerne „A” inkl. afstandsør (Ø20x2,9 l=56). Sæt inderkofanger og beslag på plads igen og fastgør dem med det originale fastgørelsesmateriale. Placer tværvangen i hullerne „A” vha. 4 stk. fjederskiver og møtrikker.
6. Fastgør tværvangen. Følg tilspændingsmomenterne i tabellen.
7. Lav en udskæring i kofangeren iflg. fig.
8. Monter trækkuglen og stikdåsepladen vha. 2 stk. M12x70(10,9) bolte, inkl. fjederskiver og møtrikker.
9. Fastgør trækkuglen. Følg tilspændingsmomenterne i tabellen.
10. Sæt alle dele på plads, som blev fjernet under punkt 2.

N I tilfelle CNG kjørretøy:

Fjern de eksisterende platene på bakveggen og monter tverrbjelken i henhold til denne monteringsveiledningen. CNG monteringsopplaget inneholder alle øvrige delene.

023891 MONTERINGSVEILEDNING

1. Fjern vedlagte deler og festemateriell fra tilhengerfestet. Fjern eventuelt kitt som måtte befinne seg på festepunktene.
2. Demonter de bakre lampene, støtfangeren og støtfangerinnlegget samt brakettene. Fjern bunnteppet og plastplaten fra bunnen.
3. Bor gjennom hullene „A” på bakveggen og chassiset hull med Ø11 mm. Utvid disse hullene til Ø 21 mm, men kun på bakveggen (og **IKKE** ved chassiset). Bor gjennom hullene „B” és „C” på bunnplaten hull med Ø 11 mm. Utvid disse hullene til Ø 21 mm (men kun på den øverste siden og **IKKE** ved chassiset).
4. Sett til hullene „C” 2 stykker M10x120 bolter, samt tetningsplatene „F” og „G”, avstandshylse (Ø20x2,9 l=86), flate tetningsskiver, sprengskiver og muttere. Sett til hullene „B” 2 stykker M10x230 bolter, samt avstandshylse (Ø20x2,9 l=200), flate tetningsskiver, sprengskiver og muttere. Monter sideplatene „D” og „E” på den indre og ytre siden av chassisvangene. Ikke trekk dem godt ennå. Monter til „A” 4 stykker M10x90 bolter samt avstandshylse (Ø20x2,9 l=56). Sett støtfangerinnlegget, samt brakettene, tilbake på plass igjen ved hjelp av de originale feste elementene.
5. Fest tverrbjelken ved hullene „A” ved hjelp av 4 stykker sprengskiver og muttere.
6. Skru fast tilhengerfestet. Bruk de tiltrekningsmomentene som er oppgitt i tabellen.
7. Lag en utsparring i støtfangeren i henhold til bilde i detail.
8. Monter kuledelen og kontaktholderen ved hjelp av 2 stykker M12x70(10,9) bolter, sprengskiver og muttere.
9. Skru fast kuledelen. Bruk de tiltrekningsmomentene som er oppgitt i tabellen.
10. Sett alle delene som ble fjernet under punkt 2 tilbake på plass.

S I fall av CNG-fordonen:

Ta bort dom förhandenvarande skivorna, som finns vid bakväggen, sedan montera dragbalken, enligt den här monteringsinstruktionen.

Den CNG-monteringsuppsättningen innehåller alla övriga beståndsdelar.

023891 MONTERINGSINSTRUKTION

1. Packa upp monteringssetsen och kontrollera innehållet mot detaljbeskrivning. Om det behövs tag bort underredsmassa runt monteringspunkterna i bagageutrymmet och under bilen.
2. Montera av baklyktorna, stötfångaren, och inlägget av stötfångaren, inklusive vinkeljärnen av stöt fångaren. Ta bort golvmattan, samt den syntetiska skydds-skivan, från golvet.
3. Borra genom dom små fördjupningarna, som finns vid hålen „A”, med hjälp av bormaskinen med Ø11 mm diameter, genom baksidan och genom underredet, sedan förstora dessa hål, med hjälp av bormaskinen med Ø21 mm diameter, endast genom baksidan (**INTE** genom underredet). Borra genom dom små fördjupningarna, som finns vid hålen „B” och „C”, med hjälp av bormaskinen med Ø11 mm diameter, genom golvet, sedan förstora dessa hål, med hjälp av bormaskinen med Ø21 mm diameter (endast vid den övre sidan, och **INTE** genom underredet).
4. Placera dom 2 skivorna M10x120, inklusive underläggs-skivorna „F” och „G”, rören, som behåller avstånd (Ø20x2,9 l=86), dom platta brickorna, dom fjädrande brickorna, och skruvmutterarna, vid hålen „C”. Placera dom 2 skivorna M10x230, inklusive rören, som behåller avstånd (Ø20x2,9 l=200), dom platta brickorna, dom fjädrande brickorna, och skruvmutterarna, vid hålen „B”. Montera skidoskivorna „D” och „E”, på den inre sidan och på den undre sidan av vinkeljärnen av underredet. Skruva dom inte fullständigt ännu. Placera dom 4 skruvarna M10x90, inklusive rören, som behåller avstånd (Ø20x2,9 l=56), vid hålen „A”. Placera tillbaka inlägget av stötfångaren, inklusive vinkeljärnen av stötfångaren också, sedan montera tera dom, med hjälp av den förhandenvarande bindelementerna.
5. Sätta fast dragbalken, vid hålen „A”, med hjälp av dom 4 fjädrande brickorna, och skruvmutterarna.
6. Sätt fast dragbalken. Använd härvid åtdragningsmomenten enligt tabellen.
7. Göra en inristning i stötfångaren, enligt teckningen.
8. Montera dragkulan samt skivan till kontakthållaren med hjälp av 2 st. M12x70(10,9) skruvarna, dom fjädrande brickor, och skruvmutterarna.
9. Sätt fast dragkulan. Använd härvid åtdragningsmomenten enligt tabellen.
10. Placera tillbaka samtliga beståndsdelarna, som togs bort vid raden 2.

SF CNG-ajoneuvoissa:

Poista olemassa olevat levyt takaseinältä ja asenna ristitanko näiden asennusohjeiden mukaisesti. CNG-asennussettiin sisältyvät kaikki muut tarvittavat osat.

023891 ASENNUSOHJEET

1. Pura vetokoukkupakkaus ja tarkista listasta, että kaikki asennuksessa tarvittavat osat löytyvät. Jos tarpeellista poista alustansuojaus kiinnityskohdista.
2. Pura perävalot, puskuri ja sisäpuskuri, puskurin pidikkeet mukaan lukien. Poista lattiamatto ja lattian muovinen suojalevy.
3. Poraa pienet syvänteet rei'istä "A" läpi takaseinän ja alustan 11 mm:n kokoisiksi ja laajenna näitä reikiä Ø 21 mm:n kokoisiksi vain takaseinässä (EI alustassa).
Poraa pienet syvänteet rei'istä "A" ja "B" läpi lattian 11 mm:n kokoisiksi ja laajenna näitä reikiä Ø 21 mm:n kokoisiksi (vain yläpuolella, EI alustassa).
4. Liitä reikiin "C" 2 M10x120 –ruuvia, mukaan lukien aluslevyt "F" ja "G", väliputket (Ø20x2,9 l=86), litteät alusrenkaat, jousialuslevyt ja mutterit.
Liitä reikiin "B" 2 M10x230 –ruuvia, mukaan lukien väliputket (Ø20x2,9 l=200), litteät alusrenkaat, jousialuslevyt ja mutterit.
Asenna sivulevyt "D" ja "E" alustapidikkeiden sisäiselle alapuolelle. Älä kiristä niitä kokonaan. Liitä reikiin "A" 4 M10x90 –ruuvia, väliputket (Ø20x2,9 l=56) mukaan lukien.
Aseta sisäpuskuri ja puskurin pidikkeet paikalleen ja kiinnitä ne alkuperäisillä kiinnitysmateriaaleilla.
5. Kiinnitä ristitanko rei'istä "A" käyttämällä 4 jousialuslevyä ja mutteria.
6. Kiinnitä vetokoukku. Kiristä se taulukossa annetun kiristysmomentin mukaisesti.
7. Tee syvänteet puskurin kivan mukaisesti.
8. Asenna vetokuula ja pistokkeenpitolevy käyttämällä 2 M12x70(10,9)-ruuvia, jousialuslevyjä ja muttereita.
9. Kiinnitä vetokuula. Kiristä se taulukossa annetun kiristysmomentin mukaisesti.
10. Asenna kaikki kohdassa 2 poistetut osat paikalleen.

I Per veicoli CNG:

Togliere la piastra esistente sul pannello posteriore e montare la traversa secondo le istruzioni di montaggio.

Tutte le altre parti sono inserite nel kit di fissaggio CNG.

023891 ISTRUZIONI DI MONTAGGIO

1. Aprire l'imballaggio della struttura di traino e controllare il contenuto a fronte dell'elenco componenti. Se necessario, rimuovere il mastice di protezione intorno ai punti di fissaggio.
2. Smontare i fanali posteriori, il paraurti ed il paraurti interno con i supporti. Togliere il tappeto e la protezione sintetica del fondo.
3. Forare in "A" i punti contrassegnati con Ø11mm, ingrandire i fori soltanto nel pannello posteriore fino a Ø21 mm (**NON ATTRAVERSO** il telaio).
Forare in "B" e "C" i punti contrassegnati nel fondo con Ø11mm, ingrandire i fori fino a Ø21 mm (soltanto il lato superiore, **NON ATTRAVERSO** il telaio).
4. Nei fori "C" posizionare 2 bulloni M10x120 con le contropiastre "F" e "G", i distanzieri (Ø20x2,9 l=86), rondelle piane, rondelle elastiche e dadi.
Nei fori "B" posizionare 2 bulloni M10x230 con i distanzieri (Ø20x2,9 l=200), rondelle piane, rondelle elastiche e dadi.
Montare, senza bloccare, i supporti laterali "D" e "E" sotto ed all'interno dei longheroni del telaio. Nei fori "A" posizionare 4 bulloni M10x90 ed i distanzieri (Ø20x2,9 l=56).
Riposizionare il paraurti interno con i supporti e fissarlo con il materiale di fissaggio originale.
5. Fissare la traversa ai fori "A" con 4 rondelle elastiche e dadi.
6. Fissare la struttura di traino serrando. I bulloni alle coppie di serraggio riportate nella tabella.
7. Eseguire un intaglio nel paraurti conformemente al disegno.
8. Montare la sfera di traino ed il portapresa utilizzando 2 bulloni M12x70(10,9), rondelle elastiche e dadi.
9. Fissare la sfera di traino, applicando la coppia di serraggio indicata nella tabella.
10. Rimontare tutti i pezzi precedentemente smontati nel punto 2.

CZ V případě vozidel typu CNG:

Odstraňte stávající plechy nacházející se na zadní stěně, a namontujte příčnou tyč podle popisu uvedeném v tomto návodu. Všechny ostatní součástky jsou obsahem montážního souboru pro CNG.

023891 NÁVOD K MONTÁŽI

1. Podle přiloženého seznamu zkontrolovat jednotlivé součásti tažného zařízení.
2. Pokud je to nezbytné, odstranit ze styčných bodů v zavazadlovém prostoru ochranný prostředek.
3. Odmontujte zadní světlá, nárazník, vložku nárazníku i konzoly nárazníku. Odstraňte koberec a umělohmotnou desku z podlahy.
4. Vyvrtejte malá vyhloubení u bodů s označením „A“ na zadní straně přes podvozek na průměr vrtu Ø11 mm. Jedině na zadní desce vyhlubte tyto díry až do průměru Ø21 mm (ale **NE** přes podvozek).
Vyvrtejte malá vyhloubení umístěná na podlaze u bodů s označením „B“ a „C“ na průměr vrtu Ø11 mm. Zvětšete tyto díry až do průměru Ø21 mm (pouze na vrchní straně, a **NE** přes podvozek)
5. Umístěte k bodům s označením „C“ dva kusy šroubů o rozměru M10x120, spolu s podložkovými plechy s označením „F“ a „G“, s dilatačními konzolami (Ø20x2,9 l=200), plochými podložkovými kroužky, podložkami listové pružiny a šroubovými maticemi.
Umístěte k bodům s označením „B“ dva kusy šroubů o rozměru M10x230 s dilatačními konzolami (Ø20x2,9 l=200), plochými podložkovými kroužky, podložkami listové pružiny a šroubovými maticemi.
Namontujte boční plechy „D“ a „E“ na vnitřní a spodní stranu podvozkového trámu. Neutehujte je úplně.
Umístěte k bodům s označením „B“ 4 kusy šroubů o rozměru M10x90, spolu s dilatačními konzolami (Ø20x2,9 l=56). Namontujte zpátky vložku nárazníku, konzoly nárazníku, a připevněte je pomocí originálních přípeřňovacích materiálů.
6. Připevněte příčnou tyč u bodů s označením „A“ pomocí 4 kusů podložek listové pružiny a šroubových matic.
7. Upevněte tažné zařízení dotažením šroubů utahovacím momentem podle tabulky na straně 1.
8. Podle detailu zhotovte výřez v nárazníku.
9. Namontujte tažnou kouli a plech pro zachycení zástrček pomocí dvou kusů šroubů M12x70(10,9), podložek listové pružiny a šroubových matic.
10. Upevněte tažnou kouli použitím utahovacího momentu uvedeného v tabulce na straně 1.
11. Nasadte nazpět všechny díly odstraněné v bodě 2.

PL W przypadku pojazdów CNG:

Należy usunąć płyty z tylnej ścianki i zamontować drążek poprzeczny zgodnie z niniejszą instrukcją montażu. Wszystkie pozostałe części wymienne zawarte są w zestawie montażowym CNG.

023891 INSTRUKCJA MONTAŻU

1. Należy rozpakować statyw holowniczy i sprawdzić jego zawartość, porównując ze spisem części. W razie potrzeby należy usunąć osłonę podwozia w okolicy punktów umocowania osłony bagażnika/podwozia.
2. Należy zdemontować tylne światła, zderzak, wkładkę zderzaka łącznie ze wspornikami zderzaka. Należy usunąć wykładzinę podłogową oraz plastikową płytę ochronną podłoża.
3. Należy wywiercić otwory Ø11 mm w małych wgłębieniach przy otworach „A” poprzez tylną płytę i podwozie, a następnie tylko na tylnej płycie powiększyć je do Ø21 mm (**NIE** poprzez podwozie). Należy wywiercić otwory Ø11 mm w małych wgłębieniach na podłodze przy otworach „B” i „C”, a następnie powiększyć je do Ø21 mm (tylko na górze a **NIE** poprzez podwozie).
4. Do otworów „C” należy zamontować 2 śruby M10x120, płyty podkładowe „F” i „G”, rurki dystansowe (Ø20x2,9 l=86), płaskie podkładki, podkładki sprężyste i nakrętki.
Do otworów „B” należy zamontować 2 śruby M10x230, rurki dystansowe (Ø20x2,9 l=200), płaskie podkładki, podkładki sprężyste i nakrętki.
Należy zamontować płyty boczne „D” i „E” do spodniej i wewnętrznej strony wsporników podwozia. Nie należy całkiem dokręcać. Do otworów „A” należy założyć 4 śruby M10x90 oraz rurki dystansowe (Ø20x2,9 l=56). Należy zamontować z powrotem wkładkę oraz wsporniki podwozia i przymocować je za pomocą oryginalnych części mocujących.
5. Należy zamontować drążek poprzeczny do otworów „A” za pomocą 4 podkładek sprężystych i nakrętek.
6. Należy umocować drążek holowniczy. Należy stosować momenty wyszczególnione w tabeli.
7. Należy wykonać wycięcie na zderzaku na podstawie rysunku.
8. Należy zamontować zaczep kulisty i płytę z gniazdem wtykowym za pomocą 2 śrub M12x70(10,9), sprężystych podkładek i nakrętek.
9. Należy przymocować zaczep kulisty. Należy stosować momenty wyszczególnione w tabeli.
10. Należy zamontować z powrotem wszystkie części usunięte w punkcie 2.